

E12770

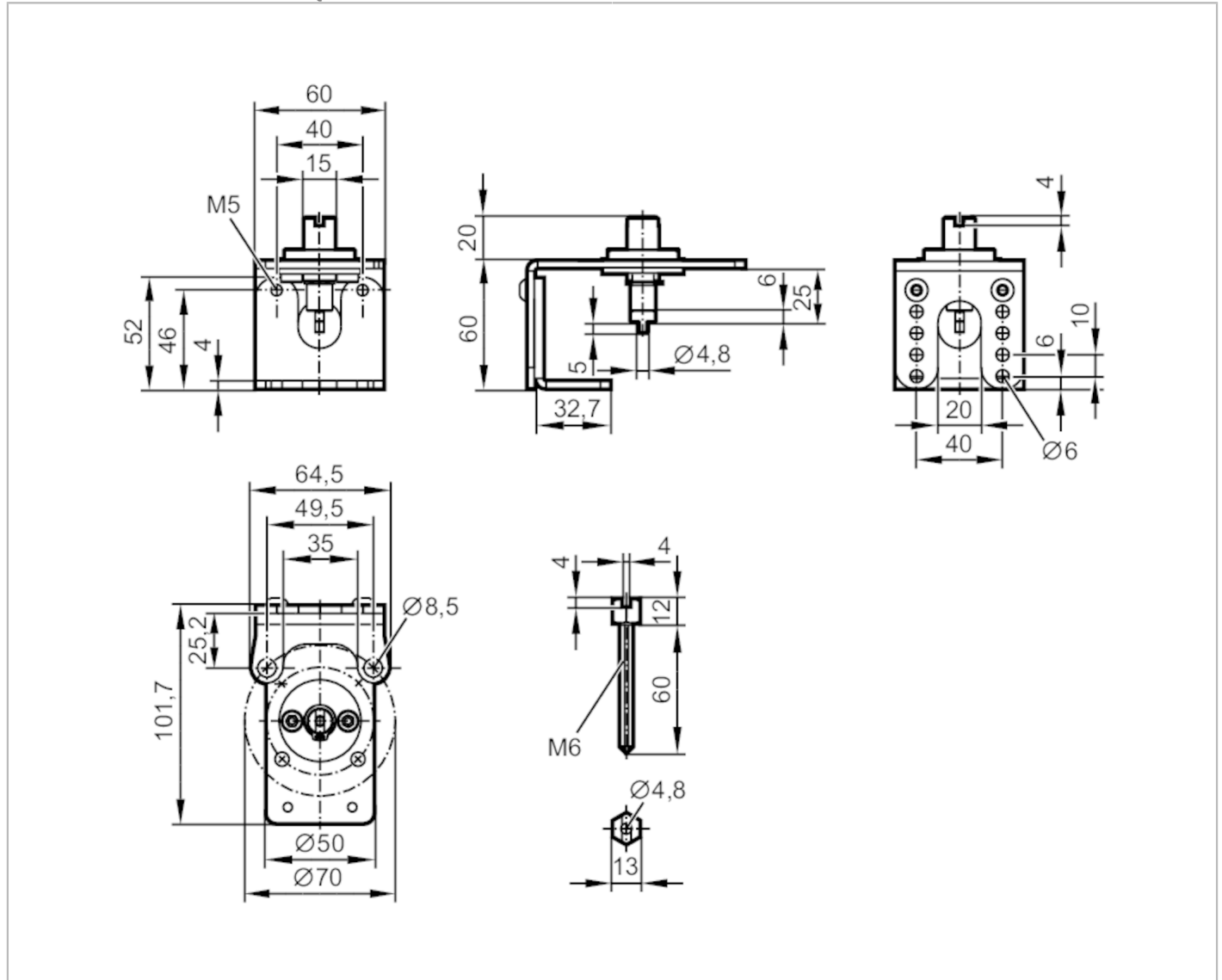

Zestaw montażowy do zaworów ręcznych i zaworów kulowych

MOUNTING KIT F. MANUAL VALVES MVQ F07/M6



Warunki pracy	
Temperatura otoczenia [°C]	-30...80
Dane mechaniczne	
Waga [g]	470,4
Średnica górnego kołnierza [mm]	70
Górny kołnierz ISO	F07
Przedłużenie wału	M6
Materiał	części metalowe: stal nierdzewna (1.4301 / 304)
Uwagi	
Sztuk w opakowaniu	1 szt.