



SWE-73-A

- ❑ ekonomiczny wskaźnik w małej obudowie
- ❑ programowalny z menu rodzaj wejścia: 0/4-20 mA; 0/1-5V, 0/2-10V
- ❑ RS-485 / Modbus RTU
- ❑ detekcja wartości szczytowych sygnału mierzonego
- ❑ ośmiostopniowa regulacja jasności wyświetlacza
- ❑ wszystkie parametry swobodnie programowalne z pilota lub z poziomu PC za pomocą bezpłatnego oprogramowania S-Config

Wskaźnik ekonomiczny **SWE-73-A** do zabudowy tablicowej z programowanym przez użytkownika wejściem: prądowym 0/4-20 mA lub napięciowym 0/1-5V, 0/2-10V. Zastosowane 16-bitowe przetworniki A/D zapewniają bardzo wysoką stabilność i precyzję pomiarów. Dopuszczalne są następujące charakterystyki przetwarzania: liniowa, pierwiastkowa, kwadratowa oraz zdefiniowana przez użytkownika. Interfejs RS-485 pozwala łatwo tworzyć sieci pomiarowe w systemach monitoringu procesów produkcyjnych, jak również wykorzystywać wskaźniki jako inteligentne, programowalne, cyfrowe przetworniki sygnałów wejściowych do systemów komputerowych. Urządzenie może być konfigurowane za pomocą pilota - nadajnika podczerwieni, z poziomu PC poprzez łącze RS-485 lub za pomocą darmowego programu S-Config. Możliwe jest również ustawienie konfiguracji urządzenia zgodnie z zamówieniem.

DANE TECHNICZNE

Zasilanie	110V AC \pm 10% separowane, 230V AC \pm 10% separowane lub 10 ÷ 30V DC nieseparowane od wejścia pomiarowego
Pobór mocy	dla 110V AC i 230V AC: max. 1,5 VA, dla 24V DC: max. 1 W
Wyświetlacz	LED, czerwony, 4 x 13 mm, ośmiostopniowa regulacja jasności
Wejście	<u>prądowe</u> 0-20 mA lub 4-20 mA, programowalne przez użytkownika (możliwość ustawienia zgodnie z zamówieniem); zabezpieczone przed przeciążeniem, prąd wejściowy jest ograniczony do ok. 50 mA; <u>napięciowe</u> 0-5 V, 1-5V, 0-10V lub 2-10V, programowalne przez użytkownika (możliwość ustawienia zgodnie z zamówieniem)
Zakres wskazań	-999 ÷ 9999, programowalny przez użytkownika łącznie z pozycją kropki dziesiętnej (możliwość ustawienia zgodnie z zamówieniem)
Dokładność	0,1% @25°C \pm jedna cyfra (dla zakresu wejścia 0-10 V)
Stabilność	50 ppm/°C
Interfejs komunikacyjny	RS-485, 1200 ÷ 115200 bit/s, 8N1 i 8N2, Modbus RTU (nieizolowany galwanicznie od wejścia pomiarowego)
Temp. pracy	0°C ÷ +50°C (standard), -20°C ÷ +50°C (opcja)
Temp. składowania	-10°C ÷ +70°C lub -20°C ÷ +70°C (zależnie od opcji temp. pracy)
Stopień ochrony	IP 65 (od frontu po zastosowaniu dodatkowej uszczelki); IP 40 (od frontu); IP 20 (obudowa i zaciski podłączeniowe)
Obudowa	tablicowa; materiał obudowy: NORYL UL94V-0
Wymiary	<u>obudowa</u> (WxHxD): 72 x 36 x 77 mm (dla 10 ÷ 30V DC); 72 x 36 x 94 mm (dla 110V i 230V AC) <u>otwór montażowy</u> : 67 x 32,5 mm <u>głębokość montażowa</u> : min. 78 mm (dla 10 ÷ 30V DC); min. 95 mm (dla 110V i 230V AC) <u>grubość płyty tablicy</u> : max. 5 mm
Waga	ok. 176 g

WYMIARY

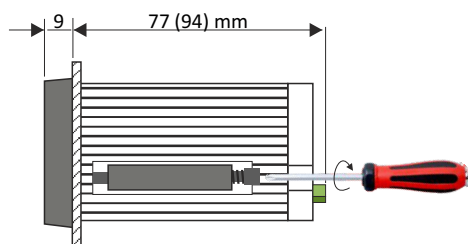

Widok z boku

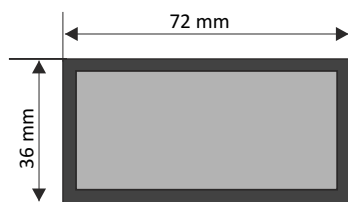

Wymiary zewnętrzne

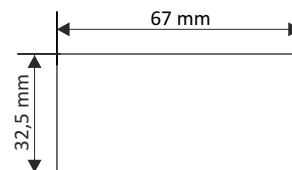

Wymiary otworu montażowego

SPOSÓB PODŁĄCZENIA

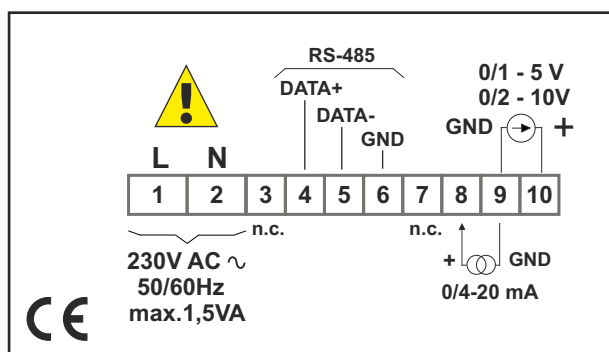

SPOSÓB ZAMAWIANIA

SWE-73-A-X-XX1*-X

zasilanie:

- 1 : 10 ÷ 30V DC
- 2 : 230V AC
- 8 : 110V AC

opcie:

- 00 : brak opcji
- 01 : ramka IP 65
- 08 : temp. pracy -20°C ÷ +50°C
- 0P : ramka IP 65 + temp. pracy -20°C ÷ +50°C

jednostki:

- 0 : brak jednostki na elewacji
- °C
- %
- bar
- m
- l/min
- A
- V
- MPa

* Jeśli konfiguracja urządzenia ma być ustawiona zgodnie z zamówieniem, konieczne jest podanie:

- rodzaju wejścia (0-20 mA, 4-20 mA, 0-5V, 1-5V, 0-10V, 2-10V),
- początku zakresu pomiarowego odniesionego do 0/4 mA lub do 0/1/2 V (w zależności od wykonania),
- końca zakresu pomiarowego odniesionego do 20 mA lub do 5/10V (w zależności od wykonania).



MASKOWNICE

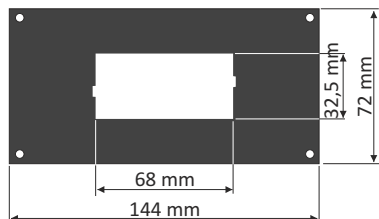

SMP-147/73
maskownica 144 x 72 mm
do montażu urządzeń
w obudowie 72 x 36 mm

PILOT ZASTĘPUJĄCY KLAWIATURĘ



Pilot SIR-25

Nadajnik podczerwieni - pełni funkcję klawiatury i umożliwia programowanie urządzeń firmy SIMEX wyposażonych w odbiornik podczerwieni oraz funkcję bezprzewodowej konfiguracji. Wciśnięcie dowolnego przycisku klawiatury programującej powoduje wysłanie sygnału z pilota - nadajnika podczerwieni do odbiornika podczerwieni w urządzeniu konfigurowanym. Pilot posiada pięcioprzyciskową klawiaturę, w tym przycisk funkcyjny **F/Σ/RESET**, dedykowany do bieżącej obsługi urządzeń z grupy: liczników, przepływomierzy i tachometrów. Funkcja poszczególnych klawiszy zależna jest od konfigurowanego urządzenia.

Napięcie zasilające: 3V DC - 1 bateria litowa typu CR2032 (pastylkowa)

Zasięg: od 0,5 do 5 m (zależnie od typu odbiornika)

OPROGRAMOWANIE

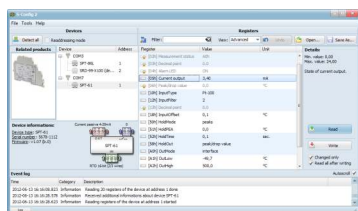

S-Config 2 służy do jednoczesnego wykrywania urządzeń pracujących w wielu sieciach Modbus RTU oraz ich zdalnej konfiguracji. Dla każdego wykrytego urządzenia zostaje wyświetlona lista rejestrów, które użytkownik może modyfikować oraz dodatkowe informacje o parametrach urządzenia (typ, adres w sieci).

Oprogramowanie konfiguracyjne **S-Config** można pobrać bezpłatnie ze strony www.simex.pl

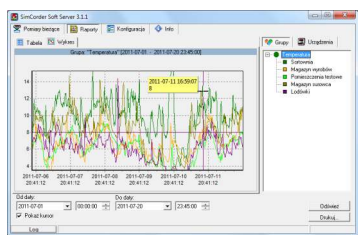

SimCorder Soft to aplikacja wizualizacyjna stworzona, aby usprawnić pracę z rozbudowanymi sieciami urządzeń SIMEX. Umożliwia pobieranie pomiarów, archiwizację, wizualizację, raportowanie, eksportowanie danych pomiarowych z wszystkich urządzeń w sieci oraz drukowanie wyników. Pobieranie pomiarów z urządzeń odbywa się zarówno automatycznie, jak i na żądanie. Możliwość natychmiastowego powiadomiania o stanach alarmowych poprzez SMS-y i e-maile pozwala uniknąć długich i kosztownych przestoju. W każdej chwili dostępny jest podgląd danych pomiarowych, stanów alarmowych i konfiguracji również poprzez internet.

KONWERTERY



Moduł konwertera **SRS-U4** przeznaczony jest do podłączania urządzeń nadrzędnych, posiadających wbudowany host kontroler USB, do magistrali RS-485. Funkcję urządzenia nadrzędnego systemu może pełnić np. odpowiednio oprogramowany komputer typu PC. Moduł zapewnia pełną izolację galwaniczną (optoizolacja) między interfejsem USB, a liniami RS-485.

Wykonanie z mocowaniem na szynę DIN pozwala instalować go także w szafkach rozdzielczych.